

El cálculo de la fuerza en función del ancho y peso de la puerta son aproximados, ya que intervienen diferentes factores, tales como corrientes de viento, material de la puerta...

| FUERZA (EN) | ANCHO PUERTA | PESO PUERTA |
|-------------|--------------|-------------|
| EN 1 | 750 mm | 20 kg |
| EN 2 | 850 mm | 40 kg |
| EN 3 | 950 mm | 60 kg |
| EN 4 | 1100 mm | 80 kg |
| EN 5 | 1250 mm | 100 kg |

Cierrapuertas sin retención



02001.0110 - Plata, sin retención

- Certificado en EN1154, tamaño 2/3/4
- Angulo apertura 180°
- Fuerza de cierre configurable
- Puertas de hasta 1100 mm de ancho y 80 kg (EN4)
- Apto para puertas con protección contra fuego y humo
- Montaje: En puerta, por el lado de las bisagras

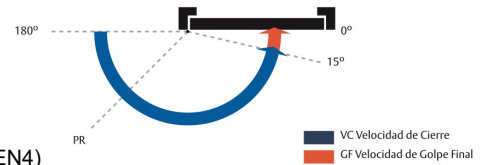

Cierrapuertas con y sin retención



02001.0120 - Plata, sin retención
02001.0120.R - Plata, con retención

- Certificado en EN1154, tamaño 2/3/4
- Angulo apertura 180° (EN4 = 115°)
- Fuerza de cierre configurable
- Puertas de hasta 1100 mm de ancho y 80 kg (EN 4)
- Apto para puertas con protección contra fuego y humo (no para el brazo con retención)
- 3 válvulas de regulación de velocidad
- Opciones de montaje: en puerta por el lado de las bisagras
en marco por el lado opuesto de las bisagras

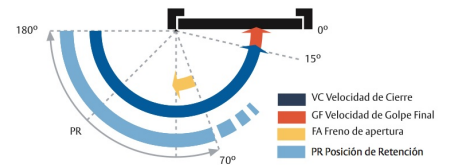

Cierrapuertas con y sin retención



02001.0140 - Cuerpo (plata)
02001.0140.B - Brazo articulado sin retención
02001.0140.BR - Brazo articulado con retención

- Certificado en EN1154, tamaño 2/3/4/5
- Angulo apertura 180° (EN5 = 125°)
- Fuerza de cierre configurable
- Puertas de hasta 1250 mm de ancho y 100 kg (EN5)
- Apto para puertas con protección contra fuego y humo (no para el brazo con retención)
- 3 válvulas de regulación de velocidad
- Opciones de montaje: en puerta por el lado de las bisagras
en marco por el lado opuesto de las bisagras

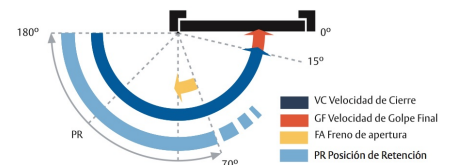

Cierrapuertas con retención



02001.00CH.P - Plata mate
02001.00CH.D - Dorado mate

- Certificado en EN1154, tamaño 1/2
- Angulo apertura 180°
- Regulación golpe final
- Puertas de hasta 850 mm de ancho y 40 kg (EN2)
- Montaje: en puerta por el lado de las bisagras

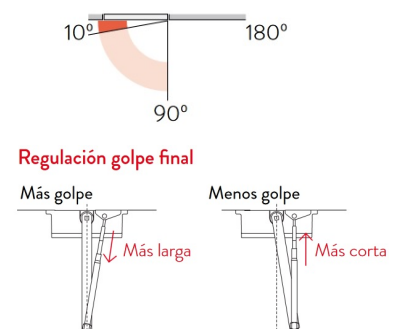

Muelle brazo (cierre automático)

Justor

- 02001.00MB.P - Plata mate
- 02001.00MB.D - Dorado mate
- 02001.00MB.B - Blanco

Ancho máximo puerta: 850 mm
Peso máximo puerta: 40 kg

Embalaje: 1 ud.



Justor

Freno retenedor

- 02001.0FR1 - Plata mate

Ancho máximo puerta: 850 mm
Peso máximo puerta: 40 kg

Embalaje: 1 ud.



Perfil antipalanca

- 02008.0210 - altura 2,10 m
- 02008.0250 - altura 2,50 m

Jgo. perfiles antipalanca marrón de 15x15 mm

Embalaje: 1 jgo.

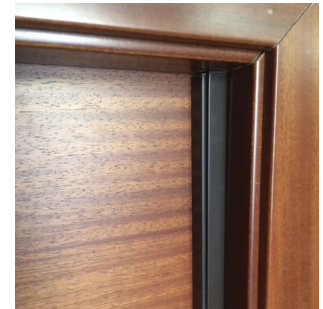

Burlete



- 02007.2156

Burlete adhesivo transparente con cepillo 820 mm

Embalaje: 1 / 10 uds.

Tapajuntas

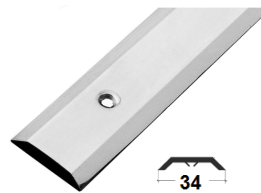

34

- 02007.0010.7 - 720 mm
- 02007.0010.8 - 980 mm

Tapajuntas moqueta Inox

Embalaje: 1 / 6 uds.

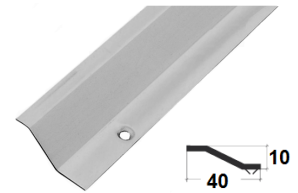

40 10

- 02007.0011.7 - 720 mm
- 02007.0011.8 - 980 mm

Tapajuntas cerámica Inox

Embalaje: 1 / 6 uds.

Pedal puerta

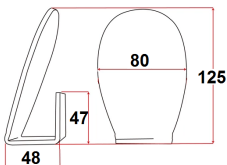

- 02009.1749 - Inox mate
- Pedal empuje puerta

Embalaje: 1 ud.

Topes puerta pared

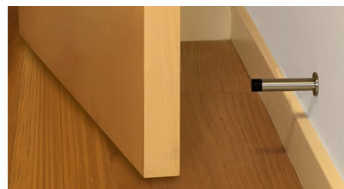

- 02006.0011 - Inox mate
- Tope pared Ø30x82 mm

Embalaje: 1 / 10 uds.



- 02006.4052 - Transparente 6 uds.
- Tope Ø16x7,9 mm

- 02006.4053 - Transparente 4 uds.
- Tope Ø19x4 mm

Embalaje: 1 / 10 hojas