

**Guías para puertas escamoteables**

**Mod. 1234** *Accuride*

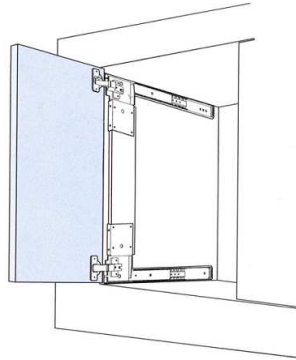
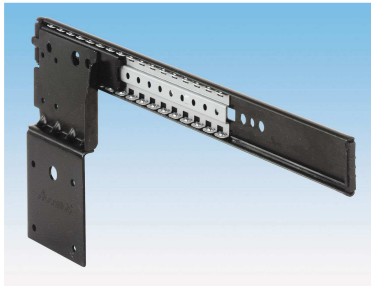

**01004.1234** - Jgo. guía puerta extraíble, negro

Para puertas interiores o solapadas.  
Peso máximo puerta: 14 kg.  
Altura máxima puerta: 1.100 mm.  
Ancho máximo puerta: 610 mm.  
Espesor puerta: de 16 a 32 mm.

Embalaje: 1 / 4 jgos.

Longitudes disponibles:

Longitud guía
400 mm.
450 mm.
500 mm.

**Mod. 1316** *Accuride*

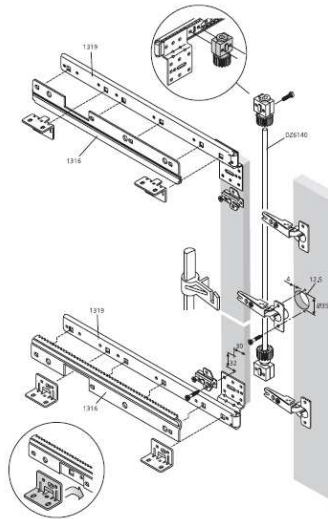
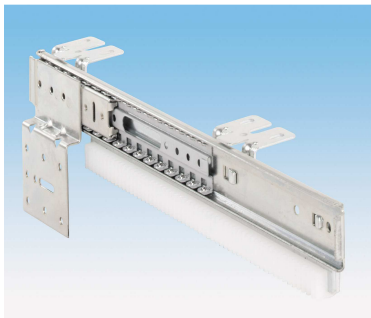

**01004.1316** - Jgo. guía puerta extraíble, zinc

Para puertas interiores.  
Sincronización de la guía superior e inferior, con listón dentado y varilla.  
Peso máximo puerta: 25 kg.  
Altura máxima puerta: 2,30 mt.  
Espesor puerta: de 16 a 20 mm.

**01004.1316.V1** - Varilla de 2 mt.

**01004.1316.V2** - Varilla de 2,5 mt.

Longitudes disponibles:

Longitud guía
350 mm.
400 mm.
450 mm.
500 mm.
550 mm.
600 mm.

**Mod. 1544**

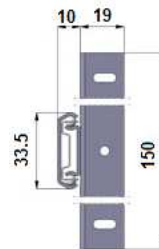

**01004.1544** - Jgo. guía puerta extraíble, zinc

Para puertas interiores.  
Peso máximo puerta: 10 kg.  
Espesor máximo puerta: 28 mm.

Embalaje: 1 / 15 jgos.

Longitudes disponibles:

Longitud guía
400 mm.
450 mm.
500 mm.
600 mm.

**01004.1544S** - Soporte-rodamiento (para montaje en puertas horizontales)

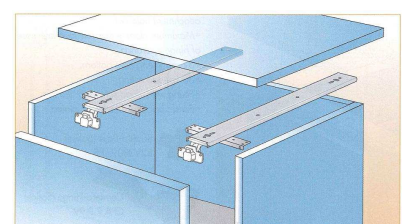
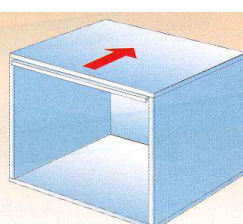
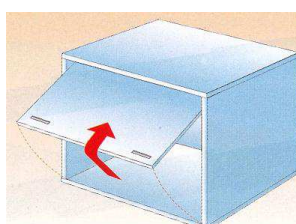
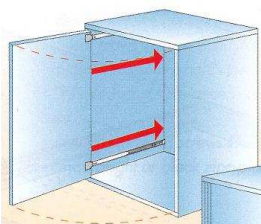

## EXEDRA

Mecanismo para la apertura de puertas escamoteables.

Altura puerta: de 1303 a 1580 mm. (previa verificación de fábrica)  
de 1580 a 2500 mm.

Ancho puerta: de 400 a 900 mm.

Espesor puerta: de 18 a 30 mm.

Peso máximo puerta: 30 kg.

Regulación puerta: vertical +4/-1 mm, horizontal  $\pm 2$  mm, frontal  $\pm 4$  mm.

Movimiento de levas con inserción y extracción asistida de la puerta.

Amortiguación magnética lineal.

Instalación con clips para facilitar el montaje del mecanismo.

Deslizamiento sobre los rodamientos.

Bisagras de inserción rápida.

Regulaciones accesibles desde el frontal del mueble.

Tapas cubre perfil.

## SALICE



**01004.EX01** - Exedra (izquierda o derecha)  
Altura 1303 a 1900 mm. Ancho 400 a 600 mm.

**01004.EX02** - Exedra (izquierda o derecha)  
Altura 1303 a 1900 mm. Ancho 601 a 900 mm.

**01004.EX03** - Exedra (izquierda o derecha)  
Altura 1901 a 2500 mm. Ancho 400 a 600 mm.

**01004.EX04** - Exedra (izquierda o derecha)  
Altura 1901 a 2500 mm. Ancho 601 a 900 mm.

Embalaje: 1 ud.

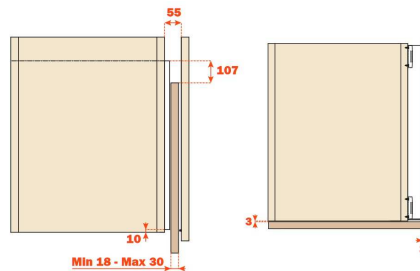
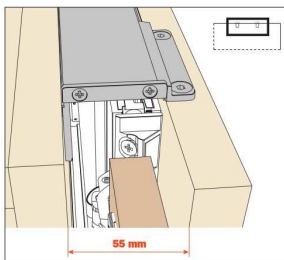
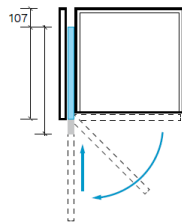

**01004.EXK1** - Kit fijación lateral cobertura  
Profundidad mueble 400 a 650 mm.

**01004.EXK2** - Kit fijación lateral cobertura  
Profundidad mueble 650 a 900 mm.

Medidas necesarias para el pedido de un mecanismo:

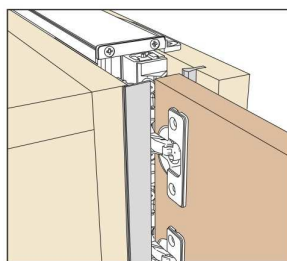
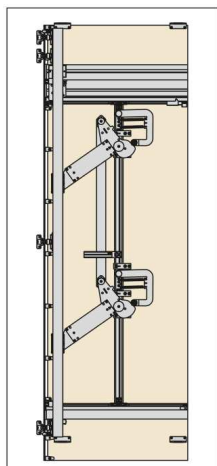

Kit cobertura frontal 2.6 Mt.  
Gris - blanco - negro

